

MACINACAFFÈ

COFFEE GRINDER

MOULIN À CAFÉ

KAFFEEMÜHLE

KOFFIEMALER

MOLINILLO DE CAFÉ

MOINHO DE CAFÉ

ΤΡΟΧΙΣΤΗΣ

ΚΟΦΕΜΟΛΚΑ

ΚÁVÉŐRLŐ

MLÝNEK NA KÁVU

MŁYNEK DO KAWY

KAFFEKVERN

KAFFEKVARN

KAFFEMØLLE

KAHVIMYLLY

KAHVE DEĞİRMENİ

KABA-ABTOMAT

МЕЛАЧКА ЗА КАФЕ

RĂȘNIȚĂ PENTRU CAFEA

MLYNČEK NA KÁVU

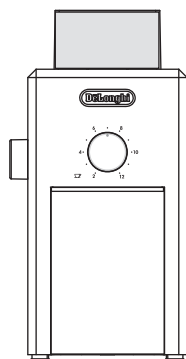

IT

GB

FR

DE

NL

ES

PT

GR

RU

HU

CZ

PL

NO

SE

DK

FI

TR

UA

BG

RO

SK

KG 79-89

DeLonghi



ME 10

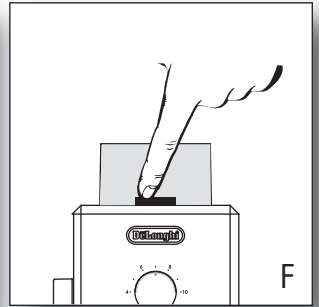
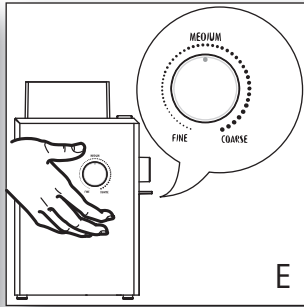
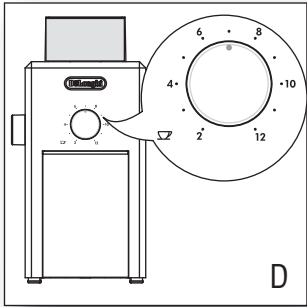
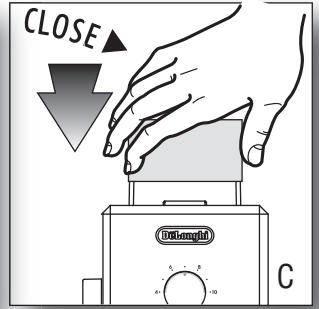
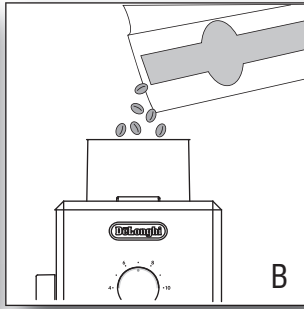
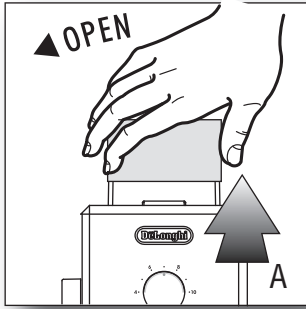

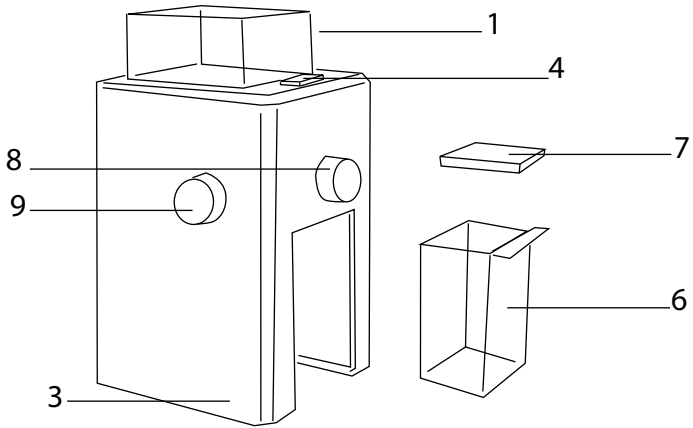
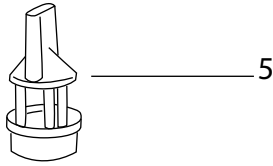
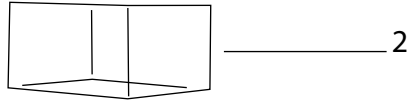

TURVALLISUUS

Tärkeitä turvaohjeita



Vaara! Keittimen käyttöön liittyy sähköiskujen vaara, sillä keitin toimii sähköllä.

Noudata tämän vuoksi seuraavassa annettuja turvaohjeita:

- Älä koske keittimeen, jos kätesi ovat märät.
- Älä koske pistokkeeseen, jos kätesi ovat märät.
- Varmista, että käytetty pistorasia on helposti ulottuvassa paikassa, jotta voit irrottaa pistokkeen aina tarvittaessa.
- Irrota pistoke pistorasiasta vain pistoketta vältämällä. Älä vedä sähköjohtoa, sillä tämä saattaisi vahingoittaa.
- Älä yritä itse korjata keittimeen mahdollisesti tulleita vikoja.
- Sammuta keitin, irrota pistoke pistorasiasta ja ota yhteys tekniseen huoltopalveluun.
- Anna vahingoittuneen pistokkeen tai sähköjohdon korjaus ainoastaan De'Longhin teknisen huoltoliikkeen suoritettavaksi, jotta riskeiltä vältyttäisiin.
- Älä upota laitetta veteen.
Huomio: irrota pistoke pistorasiasta ennen laitteen puhdistusta.
- Älä anna sähköjohdon roikkua pöydänreunalla tai muulla tasolla äläkä anna sen koskettaa kuumia pintoja.
- Älä käytä laitetta yhtäjaksoisesti yli 60 sekunnin ajan. Anna laitteen jäähtyä 10 minuutin ajan ennen sen uudelleenkäyttöä.



Vaara! Säilytä pakkausmateriaalit (muovipussit, polystyreenipehmusteet) lasten ulottumattomissa.



Vaara! Älä anna psyykkisesti, fyysisesti tai muutoin laitteen käyttöön kykenemättömien, kokemattomien tai laitteen ominaisuuksia tuntemattomien henkilöiden (tai lasten) käyttää laitetta, ellei laitteen käyttö tapahdu kyseisten henkilöiden turvallisuudesta vastaavien henkilöiden tarkassa valvonnassa. Varmista, etteivät lapset pääse leikimään laitteella.

- Älä sijoita laitetta sähkö- tai kaasuliesien tai lämmitetyn uunin päälle tai läheisyyteen.
- Tarkista, ettei kahvimyllyn sisällä ole vieraita esineitä.

Keittimen kytkentä



Huomio: Varmista, että keittimen pohjaan sijoitetussa arvokyltissä osoitettu sähköverkon jännite vastaa verkkojännitettä.

Kytke laite asianmukaisesti maadoitettuun ja tarkoitukseen soveltuvaan pistorasiaan, jonka suojaus on vähintään 10A.

Anna ammattitaitoisen sähköasentajan vaihtaa pistoke uuteen, mikäli pistoke ja pistorasia eivät sovi yhteen.

Oikea käyttö

Tätä laitetta saa käyttää pelkästään sille suunniteltuun käyttöön.

Kaikki muu käyttö katsotaan laitteen virheelliseksi käytöksi.

Tätä laitetta ei ole tarkoitettu ammattikäyttöön.

Valmistaja ei vastaa mistään sellaisista vahingoista, jotka johtuvat laitteen virheellisestä käytöstä. Älä koskaan murskaa jäätä tai käytä laitetta ohjeista poikkeavalla tavalla.

Käyttöohjeet

Lue käyttöohjeet huolellisesti ennen keittimen käyttöönottoa.

- Näiden ohjeiden laiminlyöminen voi aiheuttaa tapaturmia ja vahingoittaa keitintä.

Valmistaja ei vastaa mistään sellaisista vahingoista, jotka johtuvat käyttöohjeiden laiminlyömisestä.



Tärkeää: Säilytä ohjeita huolellisesti. Anna tämä käyttöopas myös muille henkilöille, mikäli luovutat keittimen heidän käyttöönsä.

HÄVITTÄMINEN



Tuotetta ei saa hävittää yhdessä tavallisten kotitalousjätteiden kanssa sen lopullisen käytöstä poiston yhteydessä. Tuotteet, joi-

hin on merkitty tämä symboli ovat Euroopan Unionin direktiivin 2002/96/EU alaisia. Kaikki kodinkoneet on hävitettävä erikseen muista kotitalousjätteistä viemällä se paikallisen virano-

maisen hyväksymään kierrätyskeskukseen. Suojelet luontoa ja vältty virheellisen tai väärän ro- mutuksen aiheuttamilta terveysriskeiltä, mikäli hä- vität kodinkoneen erillään muista jätteistä. Kysy hävittämiseen liittyvää lisätietoa paikallisilta viranomaisilta, kierrätyskeskuksesta tai kaupasta, josta laite hankittiin.

LAITTEEN KUVAUS

1. Kahvipapujen syöttösäiliö
2. Kahvipapujen syöttösäiliön kansi
3. Laitteen runko
4. ON/OFF -kytkin
5. Irrotettava ylempi jauhinterä
6. Jauhetun kahvin säiliö
7. Jauhetun kahvin säiliön kansi
8. Kahvikuppien määrän säätönuppi
9. Jauhatusasteen säätönuppi

KAHVIMYLLYYN LIITTYVÄÄ TIETOA

Oikea jauhatusta takaa maultaan ja aromiltaan ihan- teellisen kahvin. Jauhatusaste riippuu kahvin val- mistustavasta.

Yleisesti ottaen mitä hienempi jauhatusta sitä no- peampi kahvin valmistus.

Tämän vuoksi espressokeittimissä käytetty jau- hatusta on huomattavasti perkolaattori- tai haudu- tusjärjestelmässä käytettyä hienompaa.

Jos jauhatusta on liian hieno määrätulle valmistu- sprosessille (esimerkiksi espressokeittimille tar- koitettua hienoa jauhatusta käytetään automaattisessa perkolaattori- tai drip-menetel- mällä toimivassa kahvinkeittimessä), uutto on liian suuri ja kahvi sen vuoksi kitkerän ja pistävän makuista.

Päinvastoin, jos jauhatusta on liian karkeaa erityi- selle valmistusmenetelmälle, uutto on pienempi ja kahvi laihaa ja vetistä.

Jos käytetty jauhatusta on oikea, lisäämällä kahvia saat aikaan vahvemman kahvin tekemättä siitä kuitenkaan kitkerää.

Eri jauhatustavojen lisäksi kahvimyllyt takaavat tasaisen jauhatuksen.

Se on tärkeää, jotta kaikissa jauhetun kahvin hiukkasissa voidaan taata tasainen uutto.

ENNALTA SUORITETTAVAT TOIMENPITEET

Ennen kahvimyllyn käyttöä puhdista ulkoinen tila ja kahvipapujen syöttösäiliö kostealla rätillä.

Pese suppilon kansi, jauhetun kahvin säiliö ja kansi lämpimällä saippuavedellä, huuhtelee ja kuivaa ne; osat voidaan pestä astianpesukoneen yläkorissa.

HUOMIO: Myllyä ei saa pestä ja se on pidettävä aina kuivana.

Puhdista jauhinterä kovalla harjalla.

KAHVIMYLLYN KÄYTTÖ

- **Varmista, että kahvimylly on kytketty irti sähköverkosta.** Asenna jauhetun kahvin säiliö (6) ja vastaava kansi (7) oikeaan asentoon. Tarkasta, että yksikkö on kiinnitetty oikein laitteen runkoon (3).
 - Irrota kahvipapujen syöttösäiliön kansi (2/Kuva A) ja täytä suppilo haluamallasi tasolle (1/Kuva B). Älä täytä yli säiliön merkityn MAX-rajaa. Aseta kansi takaisin paikoilleen ja varmista, että se asetettu oikein painamalla se pohjaan (Kuva C). **Jos kansi ei ole oikein paikallaan, kahvi- mylly ei toimi.**
 - **HUOMIO: Tämä tuote on suunniteltu ainoastaan kokonaisten kahvipapujen jauhamiseen.**
 - Ohjelmoi jauhetun kahvin määrä kääntämällä kahvikuppien määrän valintanuppi (Kuva D) ha- lutun määrän kohdalle.
 - Ohjelmoi kahvin jauhatusta kääntämällä jauha- tuskarkeuden säätönuppi (Kuva E) haluamallasi tasolle.
 - Työnnä pistoke pistorasiaan.
 - Käynnistä laite painamalla ON/OFF -kytkintä (4) (Kuva F).
 - Kun jauhettava kahvimäärä on valittu, laite py- sähtyy automaattisesti.
 - Jos haluat pysäyttää laitteen ennen kuin jauha- tus on päättynyt, paina ON/OFF -kytkintä (4).
 - Irrota jauhetun kahvin säiliö, koputa astiaa ke- vvesti, irrota kansi ja kaada jauhettu kahvi kah- vinkeittimen suodattimeen tai käytä mittalusikkaa.
 - Saadaksesi lisää jauhettua kahvia toista toimin- tajakso. Varmista aina, että jauhettu kahvi ei ylitä jauhetun kahvin säiliön merkityä MAX-rajaa (6).
- Valitut ohjelmoinnit pysyvät muuttumattomina seu- raavaan ohjelmointiin asti.

FI



TÄRKEÄ!

Laitteen oikean toiminnan takaamiseksi varmista, että:

- kahvipapujen syöttösäiliön kansi (2) on asetettu oikein paikoilleen.
- jauhetun kahvin säiliö (6) ja vastaava kansi (7) on kiinnitetty oikein laitteen runkoon.

KÄYTTÖVINKKEJÄ

- On suositeltavaa säilyttää kahvipapuja viileässä ja kuivassa paikassa. Säilytä kahvipapuja läpinäkyvässä ja tiiviisti suljetussa säilytysastiassa.
- Jauha aina sillä hetkellä tarvittava määrä kahvia. Neuvoja oikean kahvin jauhatusasteen valintaan.
- Käytä jauhatusasteen säätönuppia (Kuva E) jauhatusasteen säätämiseen käytetyn kahvinkeitimen perusteella.
- Yleisesti ottaen mitä nopeammin vesi valuu jauhettua kahvia läpi, sitä hienompi jauhatus on oltava. Tämän vuoksi "keskivertainen" jauhatus soveltuu suodatetun kahvin valmistamiseen kun taas "erittäin hieno" jauhatus espressokahvin valmistamiseen.
- Ensimmäistä käyttöä varten on suositeltavaa käyttää keskiasentoa ja säätää ohjelmointi oman maun mukaan.
Kun laitetta on käytetty muutaman kerran on mahdollista saada selville ihanteellinen jauhatus oman maun ja valmistusmenetelmän mukaan.
- Älä muuta ohjelmoitua jauhatuslaitteen toimintaa.

JAUHATUS	KAHVINKEITINTYYPPI
Hieno	Espresso
Keskimääräinen	Automaattinen "drip"/kiinteä suodatin kahvinkeitin
Keskimääräinen	Automaattinen "drip"/kiinteä suodatin kahvinkeitin
Karkea	Perkolaattori
Karkea	"French press" -tyyppinen mäntäsuodatin

Suositteluja jauhatusohjelmointeja: Neuvoja kahvikupin määrän valintaan

- Käytä kahvikupin määrän valintanuppia (Kuva D) haluamasi jauhettua kahvimäärän ohjelmointiin.
- Kahvimylly jauhaa 1 pöytäalusikan verran jokaista vallittua kahvikupia kohden.

HUOLTO

- Kahviaromin ja maun säilyttämiseksi tyhjä jennä jauhetun kahvin säiliö jokaisen käyttökerran jälkeen.
- Kytke kahvimylly aina irti virtalähteestä ennen puhdistamista.
- Älä koskaan upota kahvimyllyä, virtajohtoa tai pistoketta veteen tai laita niitä juoksevan veden alle.
- Älä käytä laitteen puhdistamisessa voimakkaita pesuaineita tai hankaavia sienä.
- Puhdista kannet ja jauhetun kahvin säiliö kuumalla saippuavedellä.
- Irrota ylempi jauhinterä (5), asettamalla jauhatusasteen valintanuppi (Kuva E) "hieno" asentoon, tartu sitten sormilla kahvimyllyn jauhinterän yläosaan ja käännä sitä myötäpäivään ja irrota vetämällä pystysuoraan.
- Puhdista kahvipapujen syöttösäiliön sisäosa (1) huolellisesti kostealla rätillä.
- Ylemmän jauhinterän paikoilleen asettamiseksi, aseta jauhatusasteen valintanuppi (Kuva E) "karkea" -asentoon, aseta terä paikoilleen ja käännä sitä kerran vastapäivään. Puhdista jauhetun kahvin annostelija ja laitteen runko huolellisesti kostealla rätillä ja varmista, että kahvin annostelija ei ole tukkeutunut kahvijäämien takia.

KEITTIMESSÄ KÄYTETTÄVÄ KAHVIMÄÄRÄ:

Espressokeitin:

- 1 pöytäalusikka unssin (noin 30 grammaa) espressokahviannosta kohti

Suodatettu kahvi "drip", "french press", mäntäsuodatin ja perkolaattori:

- 1-2 pöytäalusikkaa 1 kahvikupillista kohti (5 unssia tai 140 grammaa)

TEKNISET TIEDOT

Jännite: 220-240 V~ 50/60 Hz

Sähkönkulutus: 110W

Paino: KG79: 1,5 Kg / KG89: 1,7 Kg



Laitte vastaa seuraavien EU-direktiivien vaatimuksia:

- Pienjännittdirektiivi 2006/95/EU
- Direktiivi EMC 89/336/EEC ja siihen myöhemmin tehdyt muutokset 92/31/EEC e 93/68/EEC.

Elintarvikkeiden kanssa kosketuksiin joutuvat materiaalit ja tarvikkeet vastaavat Euroopan yhteisön asetuksen 1935/2004 vaatimuksia.

VIANETSINTÄOHJEET

ONGELMA	SYY/RATKAISU
Laite ei toimi	Varmista, että pistoke on asetettu oikein pistoraasiaan ja että se toimii oikein. Kahvipapujen syöttösäiliön kansi ei ole asetettu oikein paikalleen. Kahvipapujen syöttösäiliö tai kansi ei ole asetettu oikein paikalleen tai se puuttuu.
Laite pysähtyy toiminnan aikana	Laite on ylikuumentunut. Moottorin lämpötila on lauennut. Ota yhteyttä valtuutettuun palveluhooltoon. Kahvipapujen säiliön tai jauhetun kahvin säiliön maksimikapasiteetti on ylitetty.
Jauhatusasteen valitsin ei toimi	Tarkasta, että ylempi jauhinterä on asetettu oikein paikalleen (tutustu edellä annettuun huoltoon kuuluvaan osaan).

FI